

組手試合 個人戦 小学5年生 男子の部

	1 白石 楽虎	(剛柔流心治館)
	2 中園 勇大	(人吉市空手道織月会)
	3 吉田 幸太郎	(賢友流北斗西伊敷)
	4 寺谷 玲也	(高田グリーンクラブ)
優勝	5 山内 健太郎	(佐世保尚武館)
	6 大友 璃久	(松濤館富吉)
三位	7 早瀬 虎太郎	(拳心塾)
	8 金城 武俊	(龍鳳会羽地)
	9 大嶋 康太	(大在樹道館)
	10 田場 盛竜	(劉衛流あずさ龍鳳館)
	11 島子 楓也	(湯之尾空手道)
	12 浜砂 和乃進	(南空会)
三位	13 高倉 大輝	(日田仁武館)
	14 三浦 智ノ介	(舞原空手道場)
二位	15 中村 竣	(和道会久留米東)
	16 上妻 勇太	(嘉島道場)
	17 幸山 響	(敬空館亀津)
	18 大城 利穂	(空手道拳龍同志会)

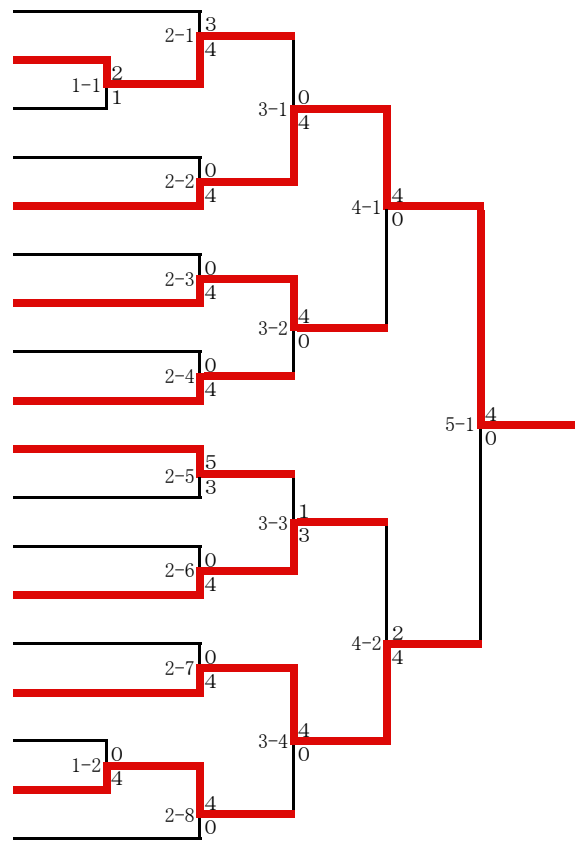

組手試合 個人戦 小学6年生 男子の部

	1 後藤 駿	(松濤館富吉)
	2 安達 文哉	(千唐流阿蘇道場)
	3 村上 達也	(大在樹道館)
二位	4 島子 颯晟	(湯之尾空手道)
	5 知念 芳幸	(劉衛流あずさ龍鳳館)
	6 山口 拓馬	(嘉島道場)
三位	7 間部 永志	(賢友流北斗西伊敷)
	8 樋渡 夏唯	(東脊振空手クラブ)
	9 堺 勇晴	(和道会久留米東)
	10 寺谷 琉輝也	(高田グリーンクラブ)
	11 平良 仁	(空手道拳龍同志会)
優勝	12 里村 礼	(佐世保尚武館)
	13 砂川 涼	(剛柔流心治館)
	14 関谷 彩介	(南空会)
	15 西本 滉成	(拳心塾)
	16 松田 和真	(敬空館亀津)
	17 伊波 晃士	(龍鳳会羽地)
	18 湯通堂 慎也	(剛柔流福平空手道)
	19 坂井 龍翔	(舞原空手道場)
三位	20 堀 寛太	(日田仁武館)
	21 小楠 遼河	(平戸維新館)

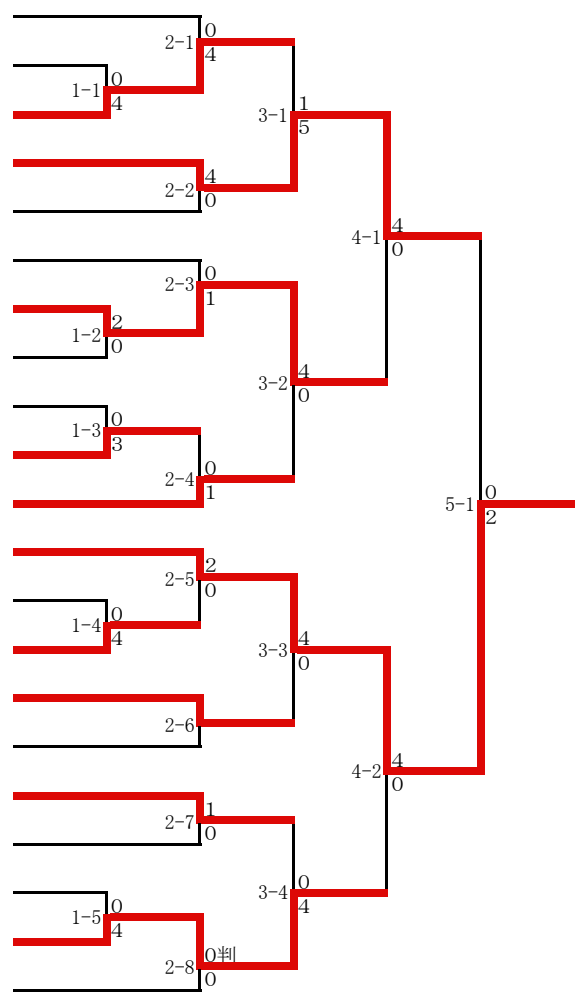

組手試合 個人戦 小学5年生 女子の部

- 1 仲地 聖羅 (剛柔流心治館)
- 2 橋本 夢花 (和道会久留米東)
- 二位 3 佐藤 要 (日田仁武館)
- 4 俵屋 有里 (平戸維新館)
- 三位 5 鈴木 美海 (劉衛流あずさ龍鳳館)
- 三位 6 池邊 琴音 (大在樹道館)
- 7 渡部 千波音 (龍鳳会羽地)
- 優勝 8 茶屋 綾乃 (佐世保尚武館)
- 9 盛満 理風 (剛柔流福平空手道)

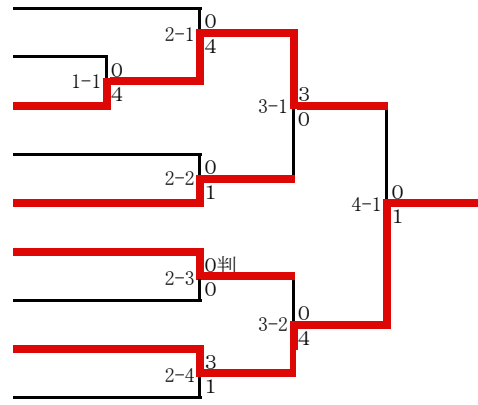

組手試合 個人戦 小学6年生 女子の部

- 1 中江 優由 (敬空館亀津)
- 優勝 2 和泉 秋桜 (拳心塾)
- 3 久場 麗佳 (劉衛流あずさ龍鳳館)
- 4 川間 彩加 (龍鳳会羽地)
- 三位 5 高橋 璃桜 (大在樹道館)
- 三位 6 木下 華凜 (日田仁武館)
- 7 中村 彩菜 (東脊振空手クラブ)
- 8 内村 楓 (剛柔流福平空手道)
- 二位 9 龍野 みどり (佐世保尚武館)
- 10 エドガー ニーナ (剛柔流心治館)
- 11 浦田 愛乃 (舞原空手道場)

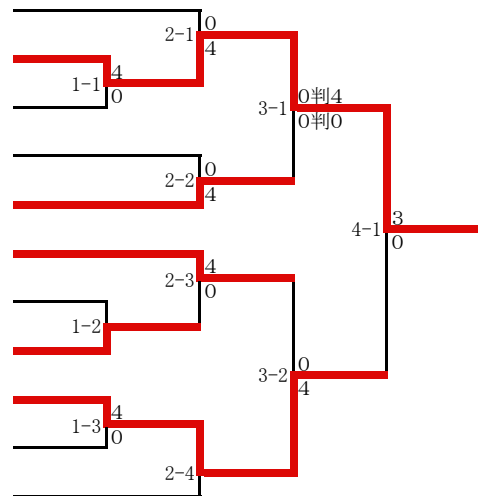

組手試合 個人戦 中学1年生 男子の部

- 1 古賀 健太郎 (東脊振空手クラブ)
- 二位 2 奥平 恵将 (賢友流北斗西伊敷)
- 3 守嶋 竜之介 (拳心塾)
- 4 下迫 英司 (剛柔流福平空手道)
- 5 岡田 凌 (高田グリーンクラブ)
- 6 松井 康平 (佐世保維新館)
- 三位 7 安東 龍生 (大在樹道館)
- 優勝 8 中田 祐樹 (佐世保尚武館)
- 9 森田 政太 (剛柔流心治館)
- 10 牟田 優作 (湯之尾空手道)
- 11 市来 琢磨 (敬空館亀津)
- 三位 12 吉元 勇志 (平戸維新館)
- 13 高瀬 和磨 (日田仁武館)

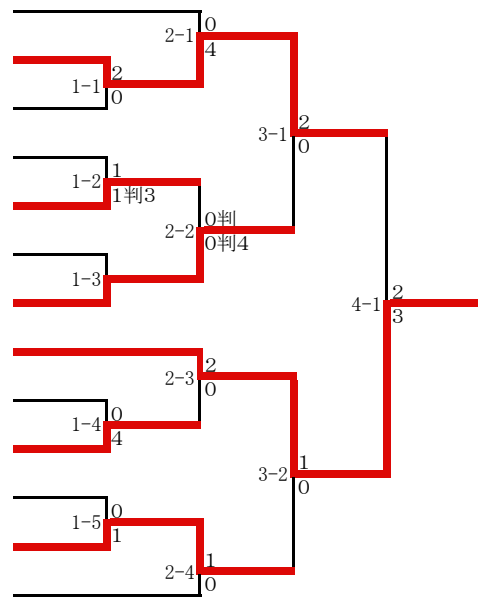

組手試合 個人戦 中学2年生 男子の部

- 1 弓場元 聖那 (松濤館富吉)
- 優勝 2 深江 哲也 (佐世保尚武館)
- 3 林 大日 (湯之尾空手道)
- 4 黒島 一真 (劉衛流あずさ龍鳳館)
- 5 浦田 洸志 (舞原空手道場)
- 6 樺山 輝 (敬空館亀津)
- 三位 7 森山 世瞭 (大在樹道館)
- 8 桜木 奏斗 (日田仁武館)
- 三位 9 岸本 大史 (龍鳳会羽地)
- 10 米倉 颯紀 (剛柔流福平空手道)
- 二位 11 近藤 大輝 (高田グリーンクラブ)
- 12 清村 皇輝 (嘉島道場)
- 13 金城 魁 (空手道拳龍同志会)

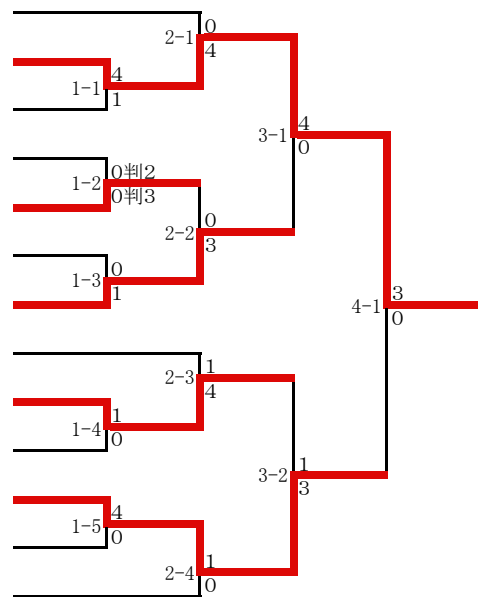

組手試合 個人戦 中学3年生 男子の部

- 1 大兼 康太 (龍鳳会羽地)
- 2 西牟田 将也 (湯之尾空手道)
- 二位 3 乾 友智 (高田グリーンクラブ)
- 三位 4 田場 星音 (空手道拳龍同志会)
- 5 高倉 直輝 (日田仁武館)
- 優勝 6 鴨川 晃次朗 (佐世保尚武館)
- 7 浅田 魁人 (大在樹道館)
- 三位 8 富迫 克喜 (賢友流北斗西伊敷)
- 9 伊計 敬太郎 (劉衛流あずさ龍鳳館)

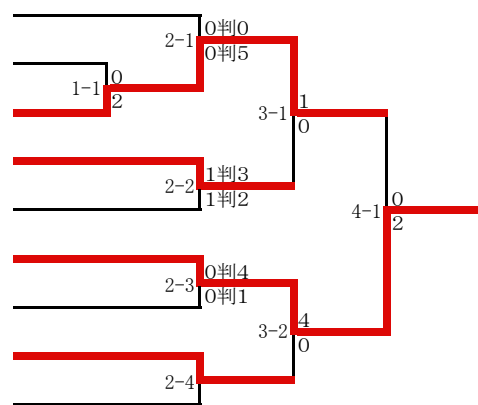

組手試合 個人戦 中学1年生 女子の部

- 三位 1 永池 舞衣 (湯之尾空手道)
- 2 奥田 唯佳 (高田グリーンクラブ)
- 優勝 3 早瀬 日菜乃 (拳心塾)
- 三位 4 黒島 瑞姫 (劉衛流あずさ龍鳳館)
- 5 新村 胡実 (剛柔流福平空手道)
- 二位 6 福田 眞菜美 (佐世保尚武館)
- 7 奥平 紫織 (賢友流北斗西伊敷)

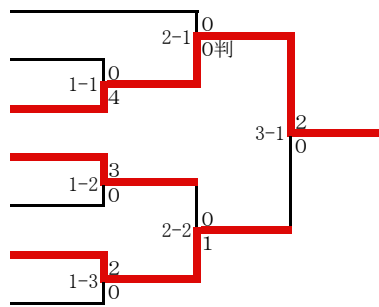

組手試合 個人戦 中学2年生 女子の部

- 1 安藤 沙羽 (高田グリーンクラブ)
- 二位 2 玉城 稜 (龍鳳会羽地)
- 3 石原 香鈴 (湯之尾空手道)
- 三位 4 上地 日向 (劉衛流あずさ龍鳳館)
- 5 財津 未有 (平戸維新館)
- 三位 6 立川 亜美 (大在樹道館)
- 7 寺師 留衣 (賢友流北斗西伊敷)
- 8 伊保 美玖 (剛柔流心治館)
- 優勝 9 永野 満里南 (佐世保尚武館)
- 10 高倉 みなみ (日田仁武館)
- 11 井手 舞優 (舞原空手道場)

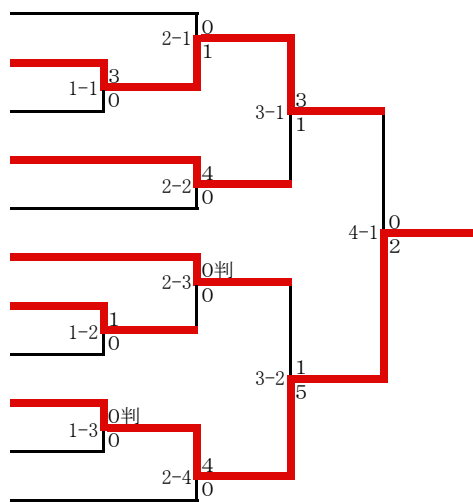

組手試合 個人戦 中学3年生 女子の部

- 1 平山 こころ (敬空館亀津)
- 2 伊敷 瑛里子 (劉衛流あずさ龍鳳館)
- 二位 3 井本 海琴 (高田グリーンクラブ)
- 三位 4 井上 結加 (舞原空手道場)
- 5 松尾 優希 (佐世保尚武館)
- 6 宇野 にちか (日田仁武館)
- 三位 7 宮城 亜津咲 (空手道拳龍同志会)
- 8 日高 莉奈 (松濤館富吉)
- 優勝 9 奥平 佳奈枝 (賢友流北斗西伊敷)

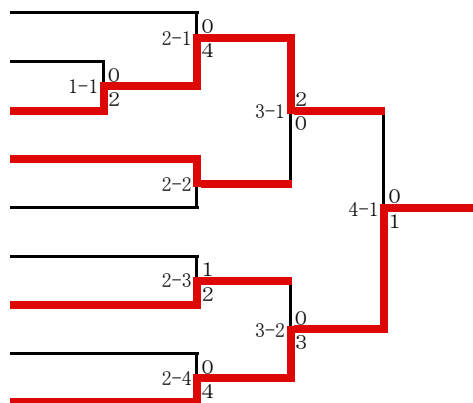

組手試合 団体戦 小学生 男子の部

- 1 日田仁武館 空手道 (大分県)
- 2 賢友流 北斗 西伊敷 (鹿児島県)
- 3 嘉島道場 (熊本県)
- 優勝 4 佐世保尚武館 (長崎県)
- 5 劉衛流あずさ龍鳳館 (沖縄県)
- 三位 6 南空会 (宮崎県)
- 7 佐世保維新館 (長崎県)
- 8 和道会久留米東 (福岡県)
- 9 敬空館亀津 (鹿児島県)
- 10 舞原空手道場 (熊本県)
- 11 剛柔流 心治館 (沖縄県)
- 二位 12 拳心塾 (熊本県)
- 13 松濤館富吉 (宮崎県)
- 14 高田グリーンクラブ (大分県)
- 15 剛柔流福平空手道 (鹿児島県)
- 16 龍鳳会羽地 (沖縄県)
- 17 人吉市空手道緋月会 (熊本県)
- 18 大在 樹道館 (大分県)
- 19 平戸維新館 (長崎県)
- 三位 20 湯之尾空手道 (鹿児島県)

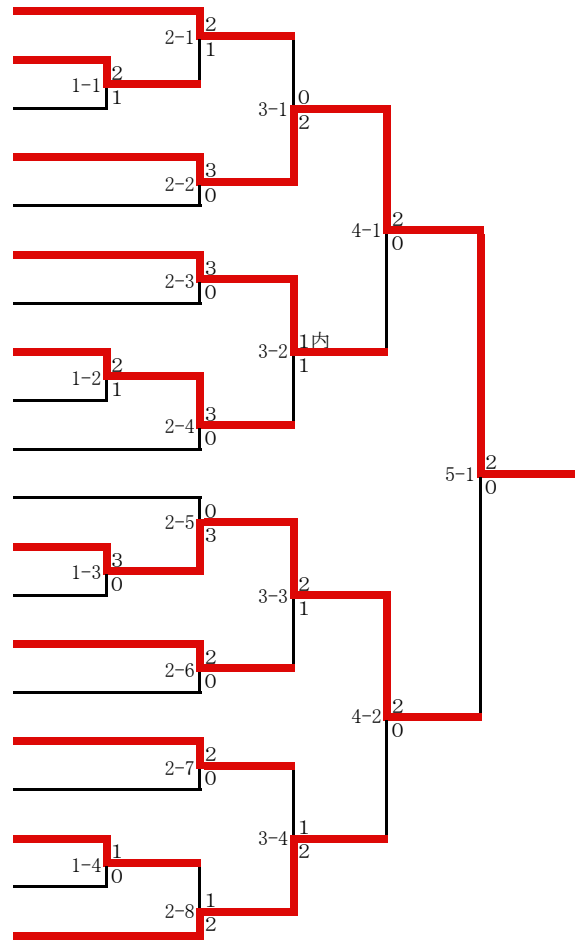

組手試合 団体戦 小学生 女子の部

- 三位 1 劉衛流あずさ龍鳳館 (沖縄県)
- 2 拳心塾 (熊本県)
- 3 平戸維新館 (長崎県)
- 二位 4 敬空館亀津 (鹿児島県)
- 5 日田仁武館 空手道 (大分県)
- 三位 6 龍鳳会羽地 (沖縄県)
- 7 舞原空手道場 (熊本県)
- 優勝 8 佐世保尚武館 (長崎県)
- 9 剛柔流福平空手道 (鹿児島県)

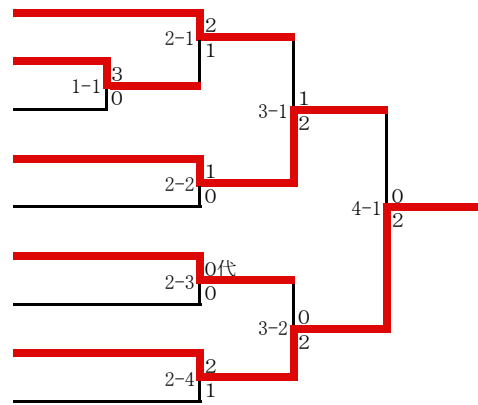

組手試合 団体戦 中学生 男子の部

- 1 平戸維新館 (長崎県)
- 2 湯之尾空手道 (鹿児島県)
- 二位 3 大在 樹道館 (大分県)
- 4 賢友流 北斗 西伊敷 (鹿児島県)
- 5 東脊振空手クラブ (佐賀県)
- 三位 6 龍鳳会羽地 (沖縄県)
- 優勝 7 佐世保尚武館 (長崎県)
- 8 剛柔流福平空手道 (鹿児島県)
- 9 高田グリーンクラブ (大分県)
- 10 佐世保維新館 (長崎県)
- 三位 11 劉衛流あずさ龍鳳館 (沖縄県)
- 12 日田仁武館 空手道 (大分県)

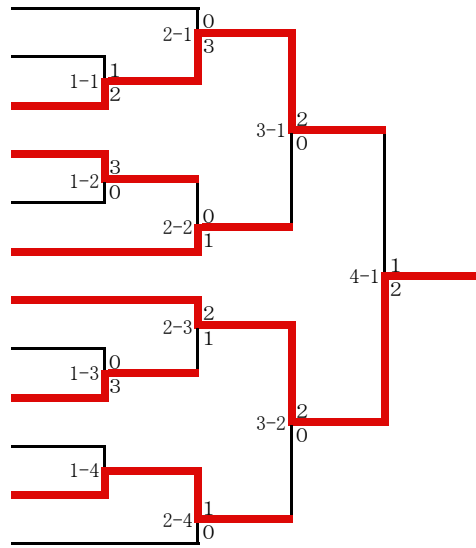

組手試合 団体戦 中学生 女子の部

- 1 劉衛流あずさ龍鳳館 (沖縄県)
- 三位 2 拳心塾 (熊本県)
- 3 大在 樹道館 (大分県)
- 4 湯之尾空手道 (鹿児島県)
- 二位 5 高田グリーンクラブ (大分県)
- 6 空手道拳龍同志会 (沖縄県)
- 三位 7 佐世保尚武館 (長崎県)
- 8 舞原空手道場 (熊本県)
- 9 龍鳳会羽地 (沖縄県)
- 優勝 10 賢友流 北斗 西伊敷 (鹿児島県)
- 11 日田仁武館 空手道 (大分県)

